

エレガントテイスト木製キーボックス

洋灯吊のカーブ部分を広げるときは、先にネジを木片に固定してから引っ張ると力がかけやすいです。



【Seriaグッズ】

- 3Dジェルシール 01 シャンデリア…………… 1袋
- 3Dジェルシール 02 エッフェル塔…………… 1袋
- 3Dジェルシール 04 レース…………… 1袋
- フェルトボーダーステッカー 02 フラワー …… 1袋
- インテリアウッドコレクションケース…………… 1個
- 丸型留め金 古色仕上げ…………… 1袋
- アンティーク調 洋灯吊セット 20P…………… 1個
- 三角吊金具 6P 古色仕上げ…………… 1袋
- カットクロス 水玉プリント…………… 1個
- 洗えるフェルト 3枚入り…………… 1袋

【用意するもの】

厚紙・木片・じょうぎ・はさみ・木工用ボンド・目打ち・プラスドライバー・両面テープ・ペンチ

【できあがりサイズ】

縦:約13cm 横:約17cm 厚さ:約5cm

1 コレクションケースのふたに目隠しを作ります。

① 窓サイズに合わせて厚紙とカットクロス(2枚)を切ります。

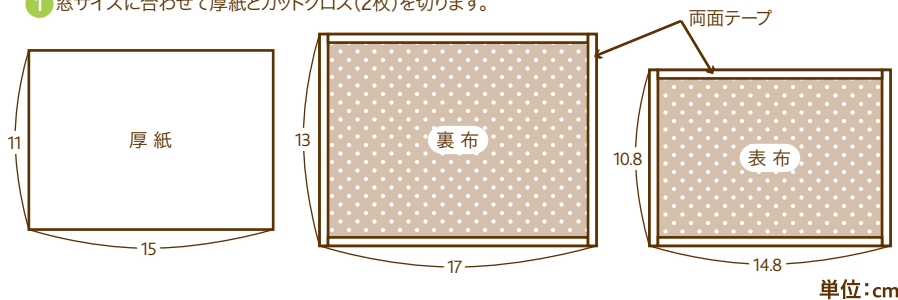

Point

きれいな布の切り方

布の表側に裁断枠印をつけ、裏返し裁断部分にかかるように両面テープを貼り、布と両面テープを一緒にカットするとほつれにくく、きれいに仕上がります。

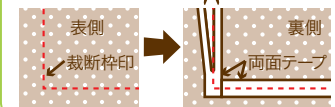

② 表布と裏布で厚紙の両面を覆うように貼ります。

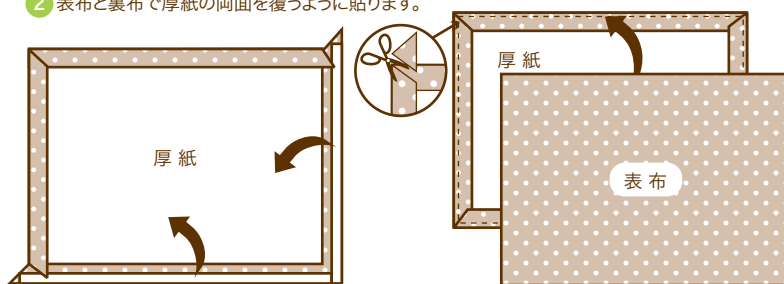

① 裏布の中心に厚紙を置き、布がたるまないようピンと張り、包むように貼ります。

② 四隅の余分を切り、貼り合わせ部分が隠れるよう上から表布を貼ります。

③ 目隠しをコレクションケースのふたの内側に木工用ボンドで貼ります。

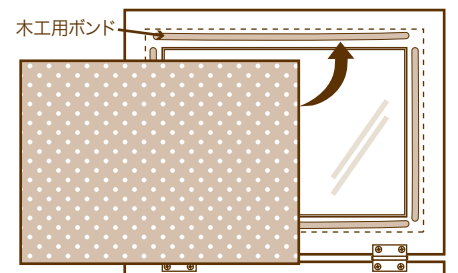

ふたを閉じた時、目隠しが挟まらないか確認して貼ってください。

2 内側にキーフックを作ります。

① フック土台を作ります。

① 木片の大きさに合わせカットクロスを切ります。

② カットクロスの中に木片を置き、覆うように貼ります。四隅の余分を切り落とします。

③ 表面に3カ所、洋灯吊を差し込む位置に印を付け、目打ちで穴を開けます。

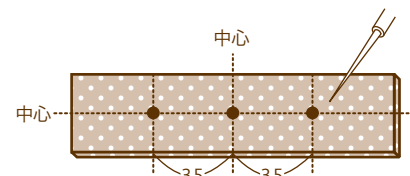
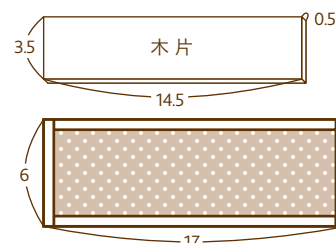

2 フック部分を作ります。

① コレクションケースの底上側に木工用ボンドで土台を貼ります。

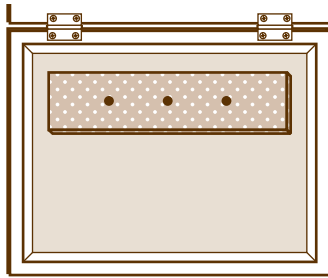

② ボンドが乾いてから、印穴の部分に洋灯吊をねじ込み、土台とコレクションケースの底面を一緒に固定します。

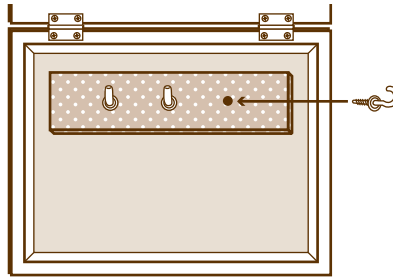

Point

キーフックの作り方

洋灯吊のフック部分を、ペンチなどで引っ張り適当な大きさに広げると、カギを出し入れしやすいキーフックが作れます。

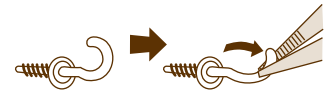

3 コレクションケースの表をデコレーションします。

① 3Dジェルシールを窓に貼ります。

① レースシールを窓の角に合わせ切り、貼ります。

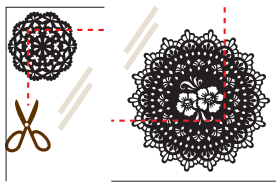

② エッフェル塔・カギのシールをバランスよく貼ります。



シール台紙の透明シートに裁断印を付け、台紙ごと切ります。

② コレクションケースの枠部分にフェルトを貼ります。

① 枠サイズに合わせ、洗えるフェルトとフェルトボーダーステッカーを切り分けます。

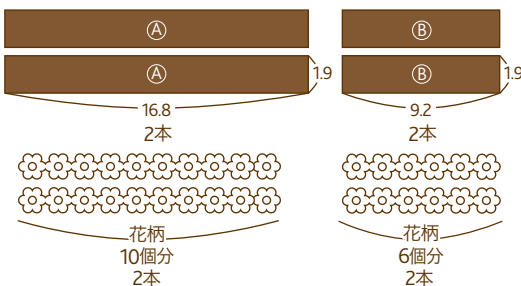

② 枠部分に両面テープを貼り、洗えるフェルトを枠に沿うように貼ります。



③ ②の上に、フェルトボーダーステッカーを花柄がつながるように貼ります。



となり合うステッカーの花びら同士、隙間が空かないように位置を決めます。

③ 丸型留め金を側面に取り付けます。

① 留め金のレバー部分を、コレクションケース側面ふた部分に位置を確認し付属のねじで取り付けます。

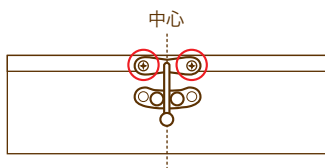

② 留め金の受け部分を①の位置に合わせ、付属のねじで取り付けます。

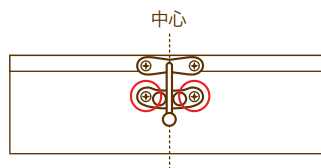

4 コレクションケース裏面に三角吊金具を取り付けます。

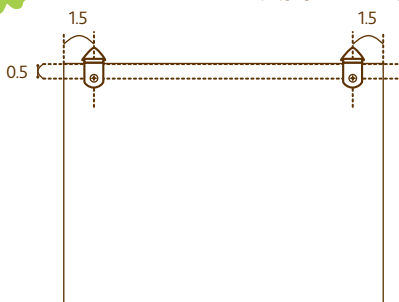

位置を確認し、付属のねじで取り付けます。