

# 手ぬぐいで作るキッズエプロンセット

手ぬぐいとフリークロスでエプロンと三角巾、収納袋が作れます。  
細かいパーツがあるので慎重にカットしましょう。



## 【Seriaグッズ】

- 手ぬぐいピンポンマム柄  
33×90cm(ベージュ) ..... 1枚
- シャンブレーフリークロス  
88×45cm(ブルー) ..... 1枚

※お好みの手ぬぐい、フリークロスをご使用ください。

## 【用意するもの】

- はさみ・ぬい糸・ミシン糸・ぬい針・まち針・ミシン・チャコペンシル・じょうぎ・アイロン

## 【できあがりサイズ】

- エプロン  
縦:約45cm 横:約34cm (ひも部分含まず)  
胴まわり:約66cm 首まわり:約40cm
- 三角巾  
縦:約29cm 横:約29cm (ひも部分含まず)  
頭まわり:約54cm
- 収納袋  
縦:約18cm 横:約15cm (ひも部分含まず)

## 🌸 パーツを作ります。

- 1 手ぬぐい、フリークロスをカットします。

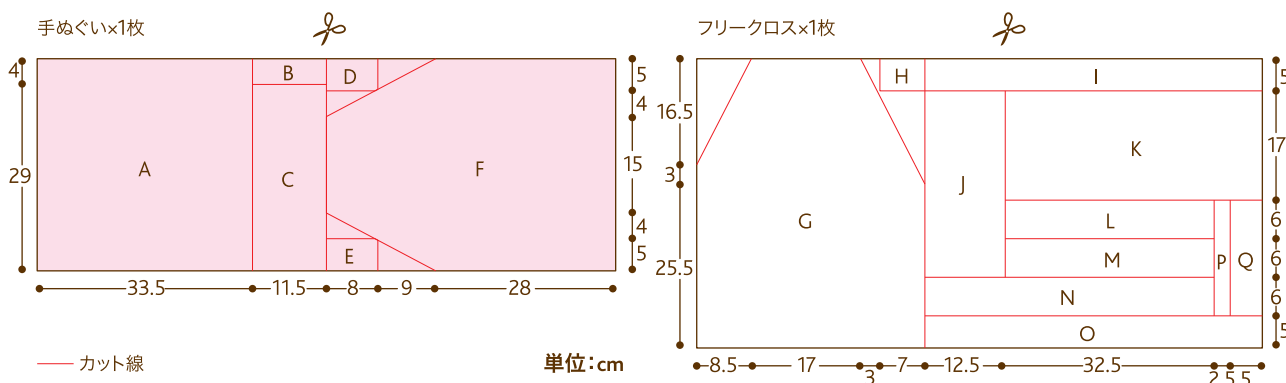

- 2 フリークロスH・I・Oの端処理をしていない部分を3等分して折ります。アイロンを当て、上からぬいます。

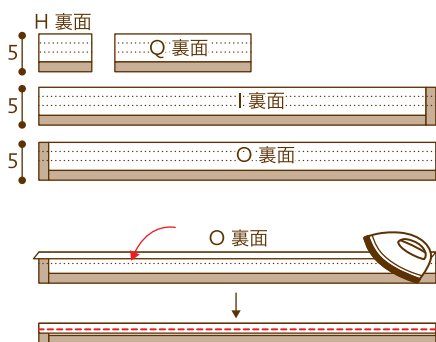

■ 端処理部分    ..... ぬいしろ    - - - ぬい線

- 3 フリークロスL・M・Nのぬいしろを折ります。その上から4つに折り、アイロンで折り線をつけます。(ぬいしろ:1cm)

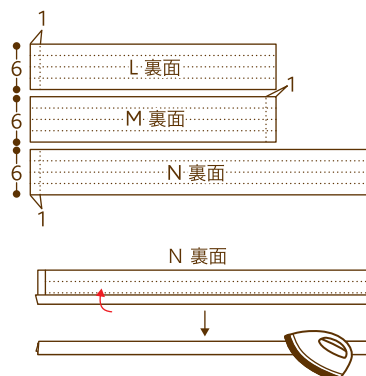

- 4 折り線でたたみ直し、ぬいしろの中へ端をおさめます。アイロンを当て、上からぬいます。

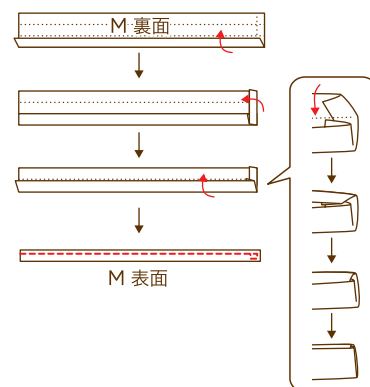

- 5 手ぬぐいBを3等分に折ります。端処理をしている部分を上にしてアイロンを当て、上からぬいます。

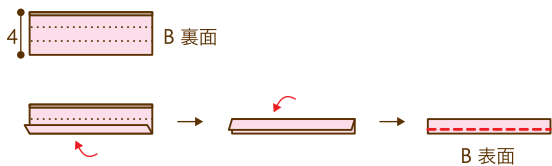

- 6 フリークロスPを4等分にして上下を折ります。さらに中心を折り、アイロンを当て、上からぬいます。

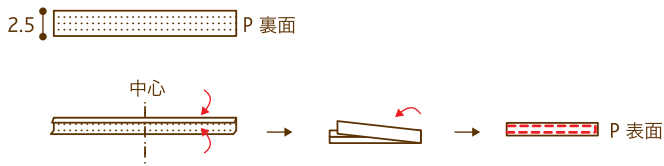

## 2 エプロン本体を作ります。

- 1 フリークロスGの腕部分のぬいしろを折ります。(ぬいしろ:1cm)  
脇部分は1.5cm折ってぬいしろにします。  
ぬいしろにアイロンを当てます。

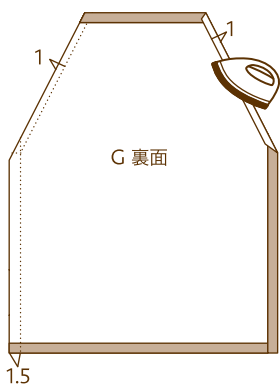

- 2 のパーツI・N・O・Pをぬいつけます。

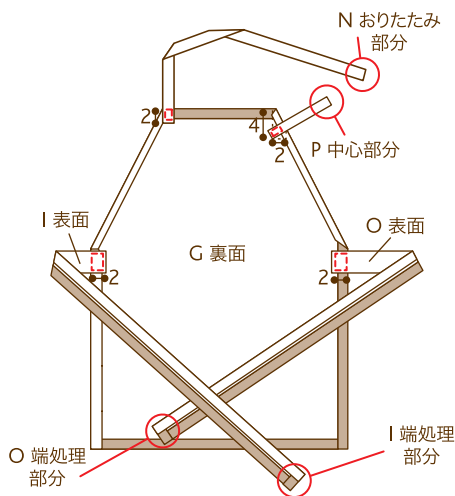

- 3 表に返してパーツPの中心部分をぬいつけます。

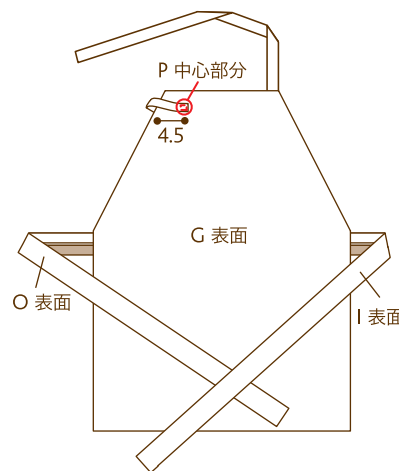

- 4 手ぬぐいFの胸当て部分のぬいしろを折り、アイロンを当てます。(ぬいしろ:1cm)

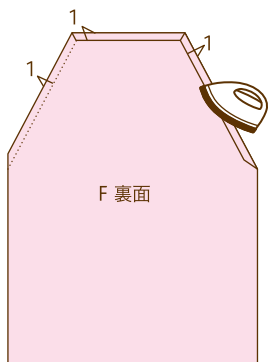

- 5 表に返して、3の裏面の中央に重ねてぬい合わせます。

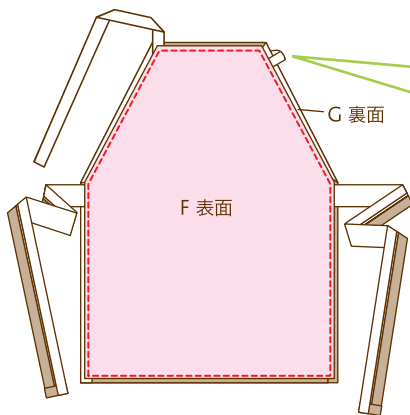

### Point

#### ぬい始め位置

ループ部分を前に起こしてぬい始めます。

ループ部分を後ろに倒してぬい終わります。

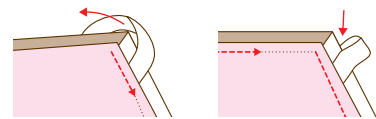

## 3 ポケットをつけます。

- 1 手ぬぐいCとフリークロスJを中表に合わせてぬいます。(ぬいしろ:1cm)

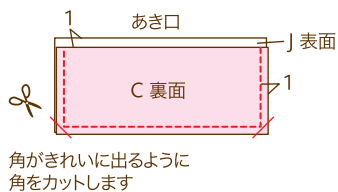

- 2 あき口から表に返してアイロンで形を整えます。フリークロスJの上部を中に折り、上からぬいます。(ポケット口になります。)

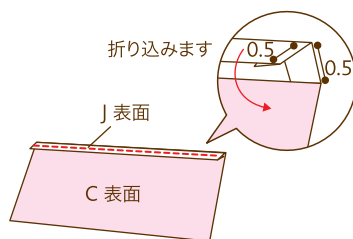

- 3 エプロン本体にポケットをぬいつけます。(ぬいしろ:0.5cm)

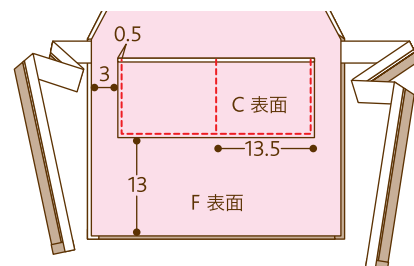

## 4 三角巾を作ります。

- 1 手ぬぐいAの表面にパーツL・Mをまち針でとめます。

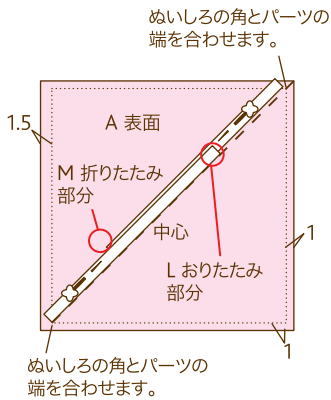

- 2 対角に折り、パーツと一緒にぬいます。

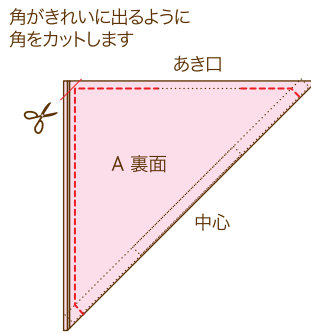

- 3 あき口から表に返してアイロンで形を整え、上からぬいます。

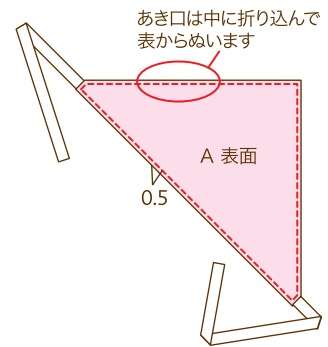

## 5 収納袋を作ります。

- 1 袋を作ります。  
① フリークロスKを2つに折り、袋ぬいをします。  
② 脇のぬいしるを後ろに倒してアイロンで押さえます。

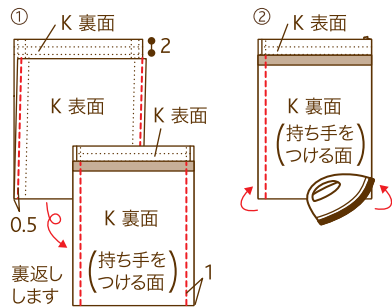

- 2 パーツBでループを作ります。  
① パーツBを図のように折り、アイロンで押さえます。  
② 袋の面を返して中心に合わせます。

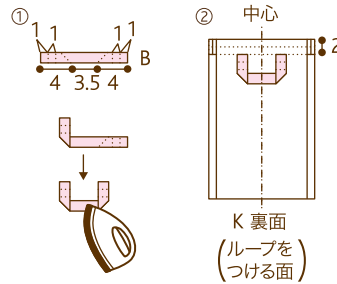

- 3 ① ぬいしるを2回折り、ループをはさんで反対側に倒します。  
② 袋の上面だけぬいます。

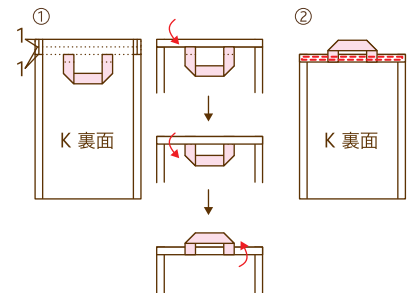

- 4 持ち手を作ります。  
手ぬぐいDと手ぬぐいEを中表に合わせてぬいます。(ぬいしる:1cm)  
ぬいしるをアイロンで割ります。

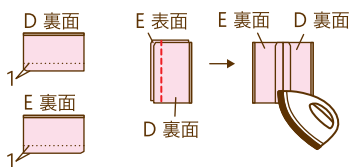

- 5 パーツH・Qを突き合わせぬいではぎ合わせ、輪にします。

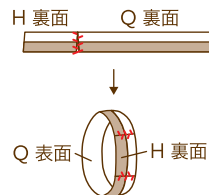

- 6 ④を輪の中に通し、3分の1折りします。残りを2つに折って上からぬい、表に返します。

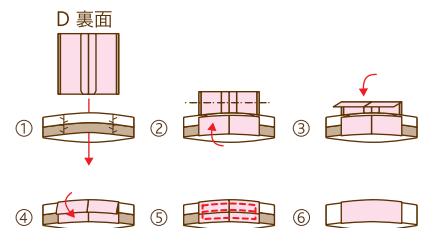

- 7 持ち手を図のように2つに折り、中心に印をつけます。

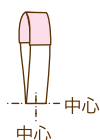

- 8 ③の袋の中心に合わせて持ち手をぬいつけます。

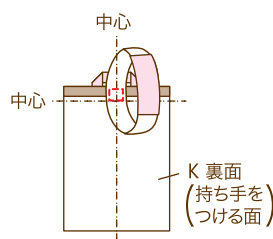

- 9 袋をあき口から返してエプロン、三角巾をたたんで収納し、持ち手をループに通します。

