

アロマストーン付クレイケーキBOX

厚紙に紙粘土を貼り付けてからホイップ粘土を塗る事により、本物のケーキのような質感に仕上がります。



【Seriaグッズ】

- デコレーションパーツ 果実(ドライレモン) 1袋
- デコレーションパーツ グイマツ 約25g(ホワイト) 1袋
- デコレーションパーツ チーズル 6個(ナチュラル) 1袋
- ナチュラルフラワー 千日紅A(黄) 1袋
- ナチュラルフラワー スターフラワー(黄) 1袋
- ナチュラルフラワー かすみ草(スプレータイプ)(紫) 1袋
- ナチュラルフラワー あじさい C(緑) 1袋
- ミニぶどう2P(パープル) 1個
- アクリルカラー-20ml イエローオーカー 1個
- 四つ切工作用紙 白4枚 1枚
- カラフルクッキーカッター バラエティ 6P 1個
- 抗菌仕様 軽い紙ねんど 60g 1個
- ホイップねんど 35g しろ 1個
- 手芸用造形ねんど 200g 1個
- グルースティック20本入 1個

【用意するもの】

はさみ・鉛筆・セロハンテープ・カッター・のり・ボンド・白い紙・のし棒・粘土ボード・粘土ヘラ・パレットナイフ・つまようじ・グルーガン

1 丸形ボックスを作ります。

1 型紙を印刷し、実線より一回り大きくカットします。厚紙の裏面にのりで貼り、実線に沿ってカットします。

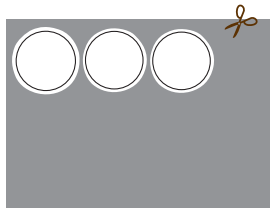

2 厚紙を下記サイズにカットします。端から1cmはのりしろになるので、鉛筆で印をつけておきます。

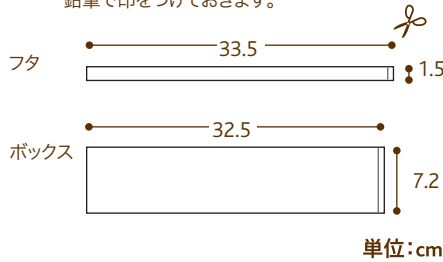

3 厚紙の表面を内側にして丸めて、のりしろ部分を重ね合わせ、セロハンテープで留めます。



Point

厚紙を丸める

ゆっくり内側へ丸めることによって、シワにならず、きれいな円形になります。

4 1でカットした厚紙を3のフチに合わせてセロハンテープで二か所留めます。

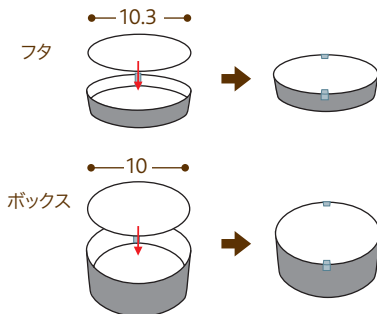

5 セロハンテープを下記サイズにカットします。テープ幅半分に1cm間隔で切れ込みを入れます。

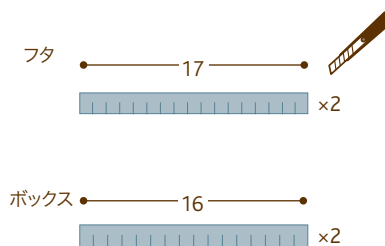

6 5を半分ずつフチの周りに沿って貼ります。

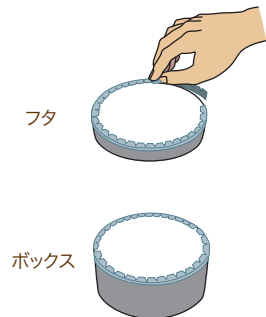

7 白い紙を下記サイズにカットします。ボックス外側の上部にのりで貼ります。

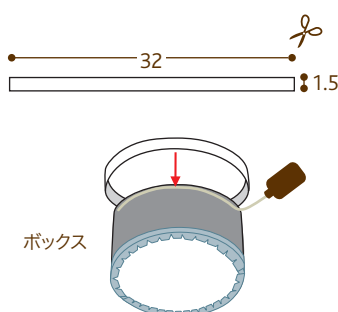

8 セロハンテープを隠すためにボックスの底面に1でカットした10cmの厚紙をボンドで貼ります。

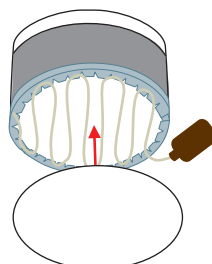

2 クレイケーキの土台を作ります。

1 軽い紙ねんどをよくこね、下記サイズにのし棒で伸ばします。5mmの厚さに伸ばし、ヘラで上部と巻き始めをカットします。

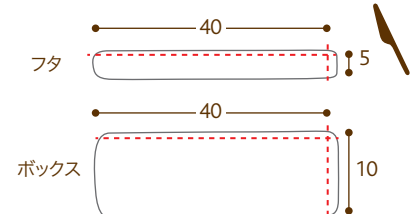

- 2 フタとボックスの側面にボンドを塗ります。フタは上部から、ボックスは白い紙の下から軽い紙ねんどを貼ります。巻き終わりとはみ出した部分はヘラでカットし、境目を指で馴染ませます。

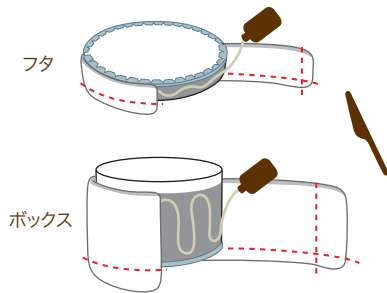

- 3 軽い紙ねんどを5mmの厚さに伸ばし、ひっくり返したフタを乗せ、フタの大きさに合わせ、ヘラでカットします。

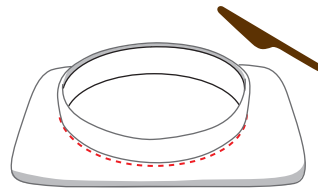

- 4 フタのセロハンテープを貼った面にボンドを塗り、カットした軽い紙ねんどを貼ります。側面との境目は指で馴染ませます。

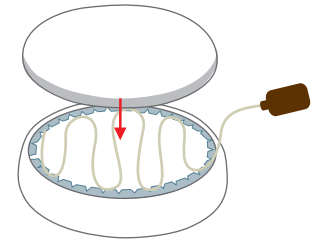

- 5 乾いた軽い紙ねんどの上にホイップねんどをパレットで塗ります。フタの側面は、パレットを横に滑らせて塗ります。ボックスの側面はパレットを縦に滑らせ、模様を付けながら塗ります。

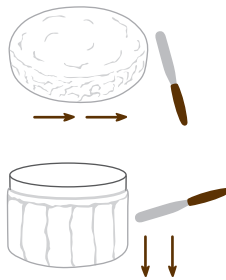

3 アロマストーンを作ります。

- 1 造形ねんどにアクリルカラーを混ぜ、全体に色が付くまでよくこねます。5mmの厚さに伸ばし、星型・クッキー型で各1個ずつくりぬきます。

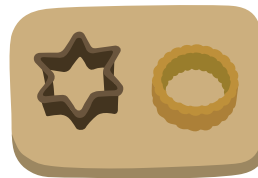

Point

ねんどの色付け

乾くと色が薄くなる為、アクリルカラーは多めに入れて下さい。

- 2 つまようじの先端5mmをはさみでカットします。クッキー型にくり抜いた造形ねんどにつまようじで模様を付けます。

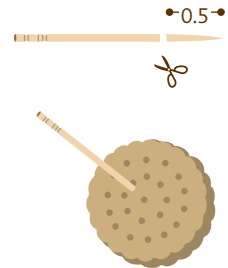

4 取り付けるパーツを準備します。

- 1 下図を参考に、スターフラワー、あじさい、かすみ草、ドライレモンをカットします。※花のサイズや分量は目安ですので、お好みに合わせて調整してください。



〈スターフラワー〉
約4.5cm: 1本, 約5cm: 1本
約5.5cm: 1本, 約7cm: 1本



〈あじさい〉
約7.5cm: 1束



〈かすみ草〉
約8cm: 2束



〈ドライレモン〉
半分にカットしたもの: 1片
1/4にカットしたもの: 1片

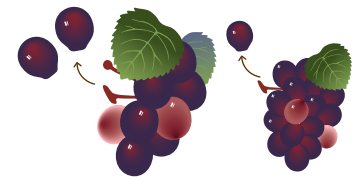

- 2 大きいぶどう2粒、小さいぶどう1粒を房から取り外します。

- 3 グイマツ、千日紅、チーゼルを袋から出しておきます。



〈グイマツ〉
6個



〈千日紅〉
2個



〈チーゼル〉
1個

5 クレイケーキボックスのフタにパーツを取り付けます。

- 1 クレイケーキの土台とアロマストーンが乾いたら、準備したパーツをバランスよく配置し、グルーガンで取り付けます。



- 2 ボックスの上にパーツを取り付けたフタを重ねます。アロマストーンにお好みのアロマオイルを数滴たらして完成です。高さ7cm以内のアロマオイルであれば箱の中に収納することができます。



<原寸型紙>

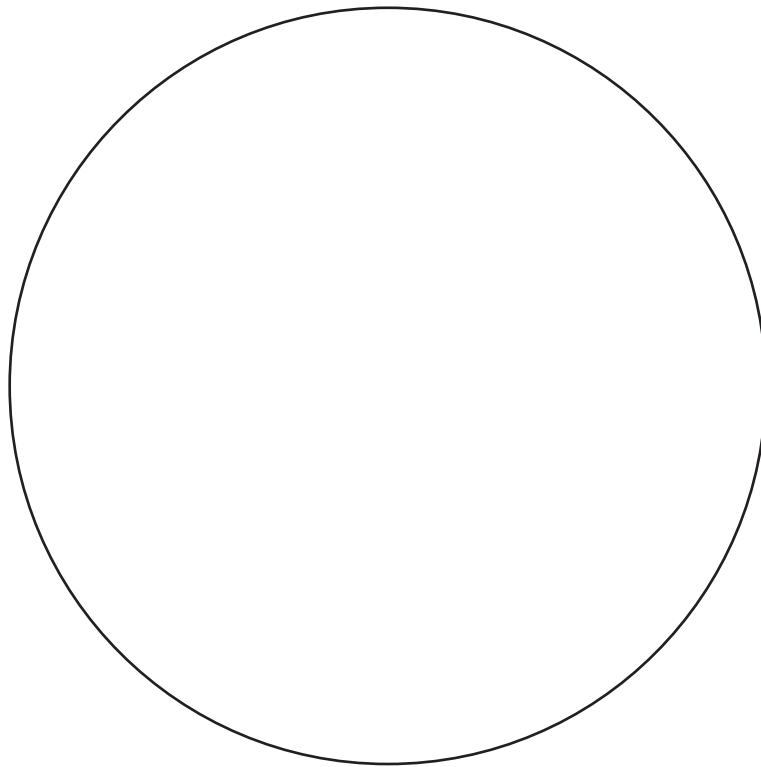

x2

10

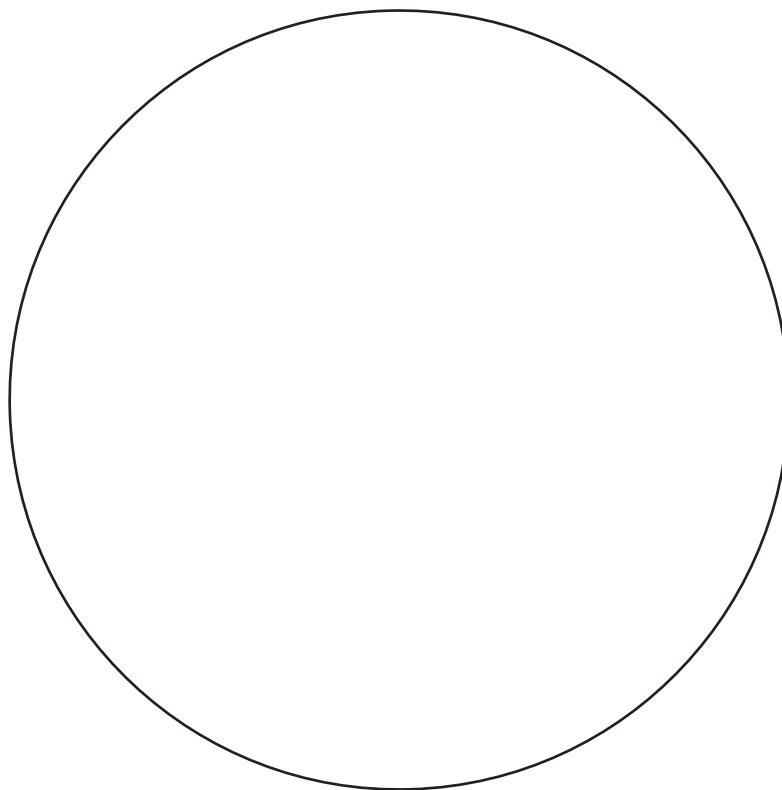

10.3

単位:cm