

ミニチュアキャンピングライト

テントに使用する布の厚みによってこぼれる光の強さが変わります。
好みの厚み、柄の布を使って、大きさなども調整しましょう。



【Seriaグッズ】

- 木製トレイ M 2個
- 芝生調シート シールタイプ 1枚
- ウォールラインテープ 木目調
5.8cm×2.3m 1個
- インテリアLEDケーブルライト6灯 点灯 1個
- リネン無地カットクロス 1枚
- 綿麻カラーチェックカットクロス
35×30cm 1枚
- ヒッコリーカットクロス 35×30cm 1枚
- アイアンガーランドピック 1個
- ボンドクラフト用 20ml 1個

【用意するもの】

えんぴつ・じょうぎ・目打ち・やすり・コンパス・
のこぎり(あるいは大きめのカッター)・ひも・
手芸用ボンド

【できあがりサイズ】

縦:約19.8cm 横:約29.5cm

※飾ってあるミニチュアの動物は演出品です。

1 土台を作ります。

1 2つの木製トレイに穴を開けます。

①木製トレイを裏返し、下図の位置に鉛筆で印をつけます。
LEDを入れる穴(直径0.6cm)が5つ、
ガーランドピックを立てるための穴(直径0.3cm)が2つ必要です。

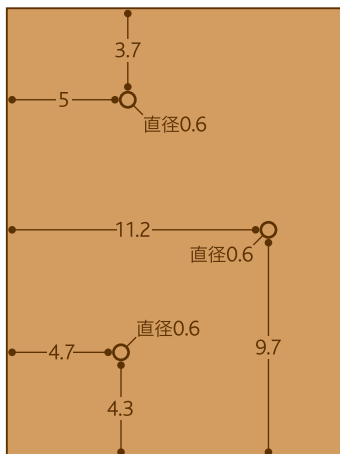

②印の中心に目打ちで穴を開けたあと、細いやすりを
穴に入れて、少しずつ木を削りながら穴を大きく
します。穴が大きくなったら、穴の周囲をやすりで
きれいに整えます。電動ドリルをお持ちの方は
ドリルで穴を開けてください。

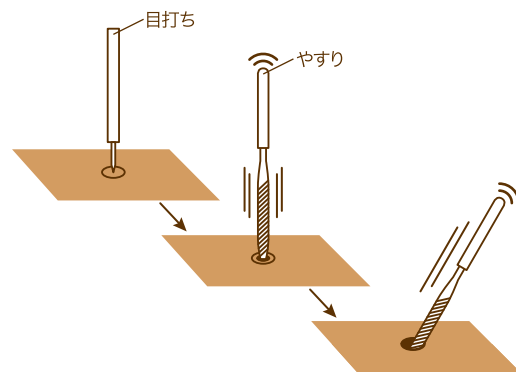

単位:cm

2 木製トレイをボンドクラフト用で接着します。

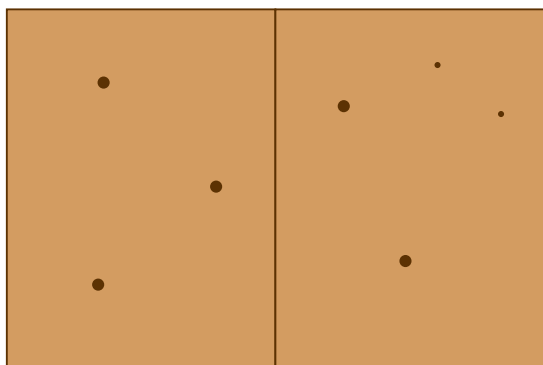

3 木製トレイを裏返し、中心の板に幅・深さ0.4cm程度の溝を作ります。 のこぎりか大きめのカッターで切り込みを入れ、やすりで削って深くします。

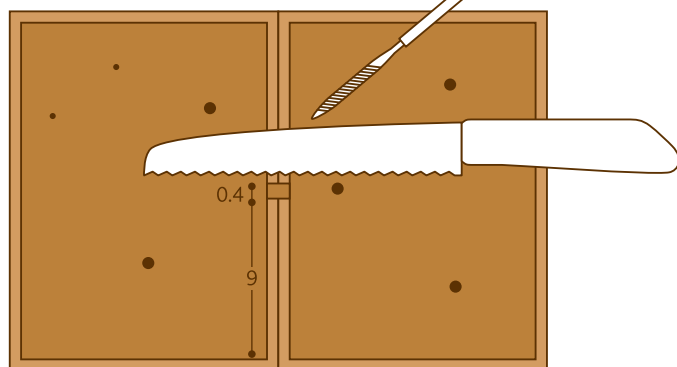

4 木製トレイの上に芝生調シートを貼ります。



5 木製トレイを裏返し、1の穴から目打ちでシートに穴を開けます。

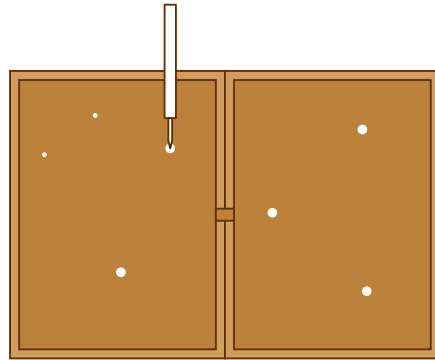

6 芝生の面に返し、先の細いもの(えんぴつなど)を穴に入れ、芝生のふちを中に押し込むようにして整えます。

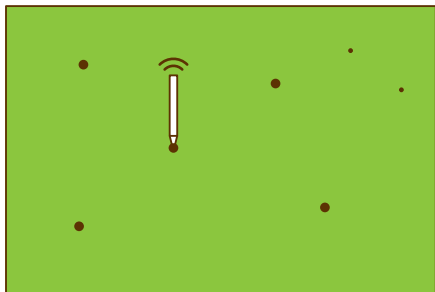

7 ウォールラインテープをカットして、木製トレイの側面に貼ります。

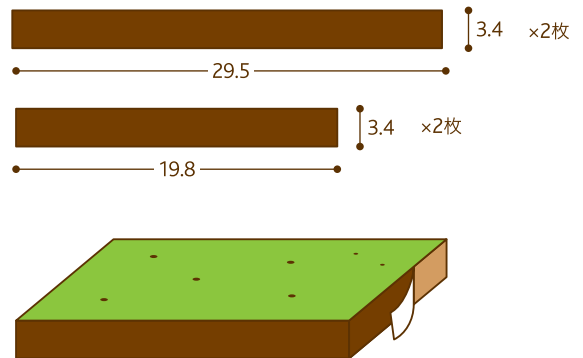

2 テントを作ります。

1 カットクロスをカットします。

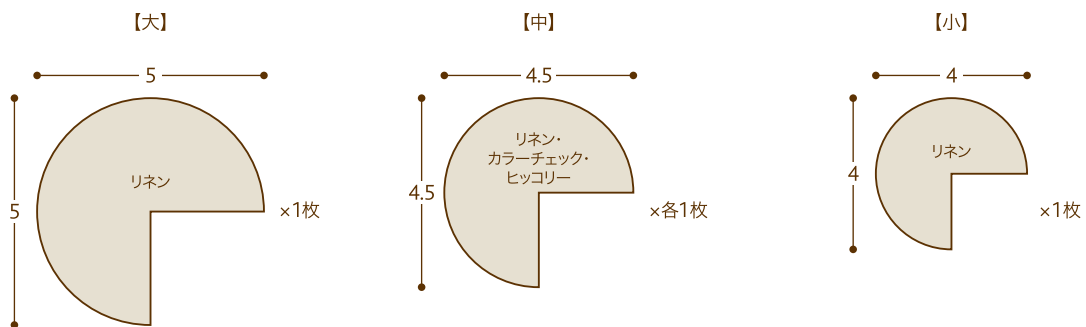

2 テントの形を作ります。

①AをBに重ねるようにしてたたみます。

②Cに手芸用ボンドをつけ、Dと接着します。

③Eに手芸用ボンドをつけ、Fと接着します。

④きれいな円すいの形に整えます。

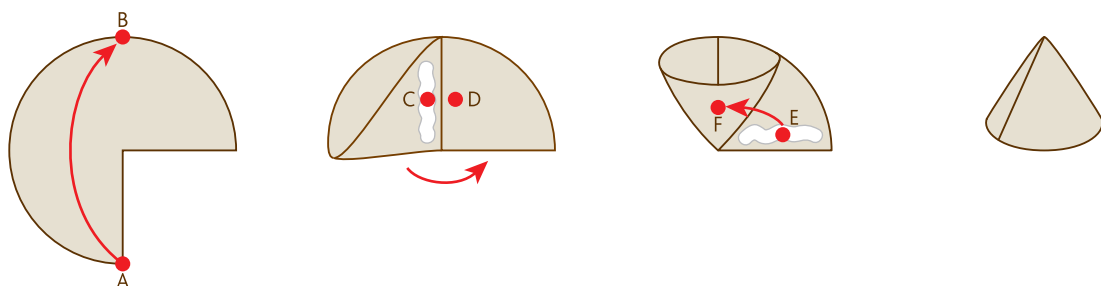

3 LEDライトをセットします。

① 直径0.6cmの穴からLEDライトの先端を芝生の面に出します。

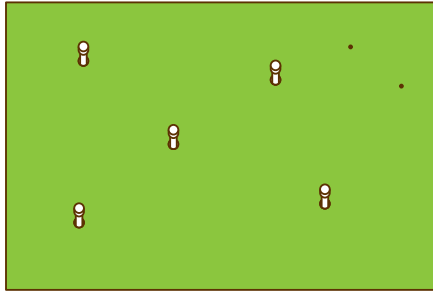

② 余ったケーブルをひも等で束ねて、電池ボックスをボンドクラフト用で裏面の隅に固定します。ボンドは木製トレイと電池ボックス両面にぬり、均一にのばして、かるく乾かします。(気温20°Cの場合5~15分) ボンドが乾ききる前に、電池ボックスの配置する面や位置をよく確かめてはり合わせ、すぐに強く押さえます。

スイッチ部分が上になるように配置してください。

ボックスのカバーを外せる面を上にしてください。

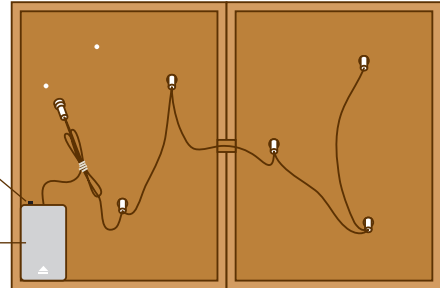

③ 中心の溝にケーブルを通し、上からウォールライントープを溝が隠れるくらいの大きさにカットして貼ります。

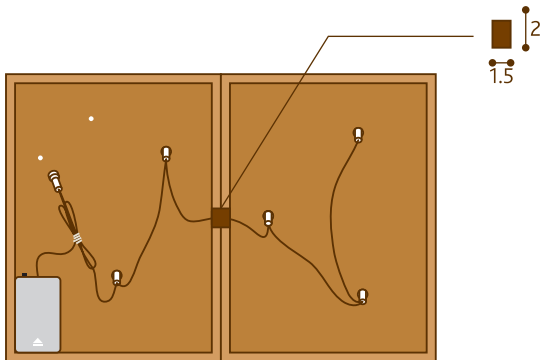

Point

LEDケーブルライトについて

このレシピではテントの数を5つに設定しているため、LEDライトが1つ余ります。使用したい場合は穴を1つ増やしてアレンジしてください。ケーブルが浮いてじゃまになる場合や、穴を大きく開けすぎてLEDライトの先端が穴から落ちてしまう場合は、LEDライトの付け根や余ったケーブルをテープ等を使って木製トレイに固定してください。

4 テントとアイアンガーランドピックを飾ります。

① テントをLEDライトの上に置きます。

② アイアンガーランドピックを挿します。
※アイアンガーランドピックは固定していないので、平らな場所に置いてください。

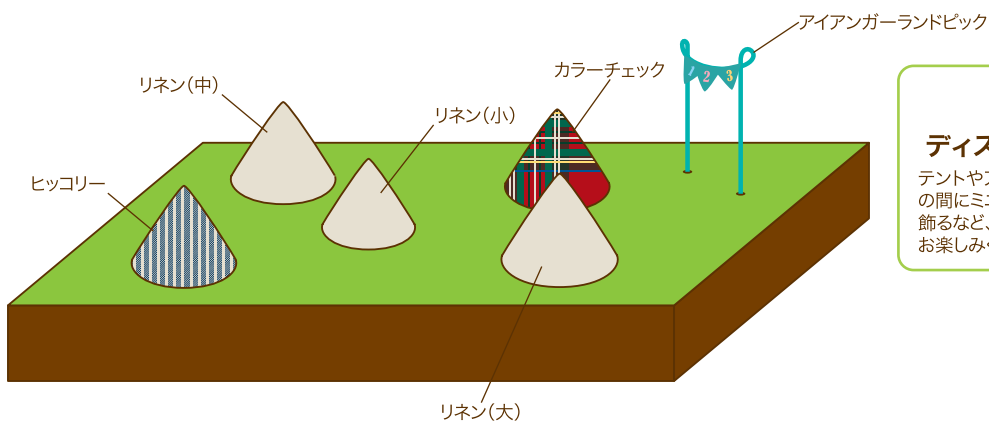

Point

ディスプレイについて

テントやアイアンガーランドピックの間にミニチュアオブジェを置いて飾るなど、お好みで演出をしてお楽しみください。